

Strebe für hintere Bufferbohle

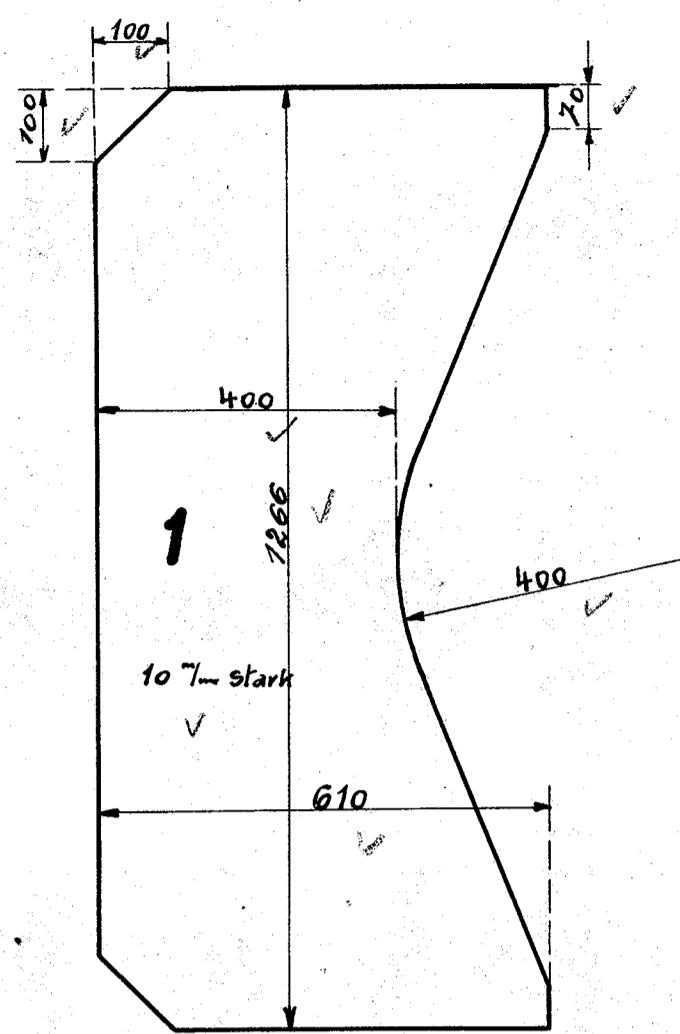

Strebe hinter Laufachse

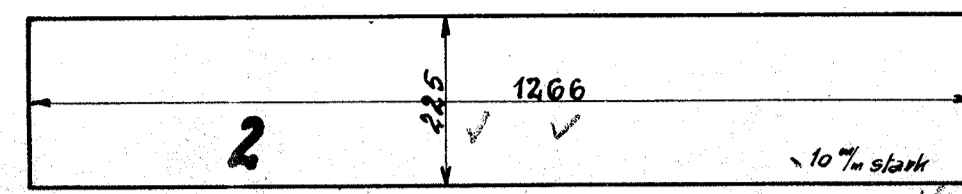

Strebe hinter Feuerkasten

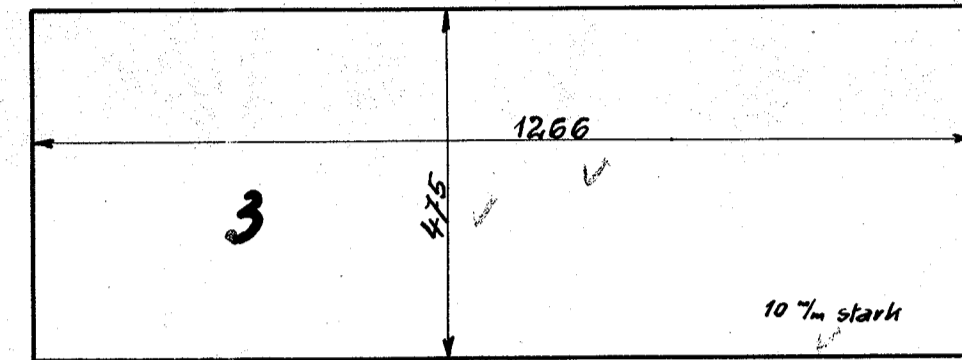

Strebe zw. Laufachse u. Feuerkasten für Bremszylinder

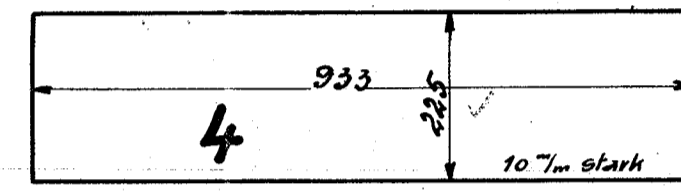

Strebe für hint. Drehgestell

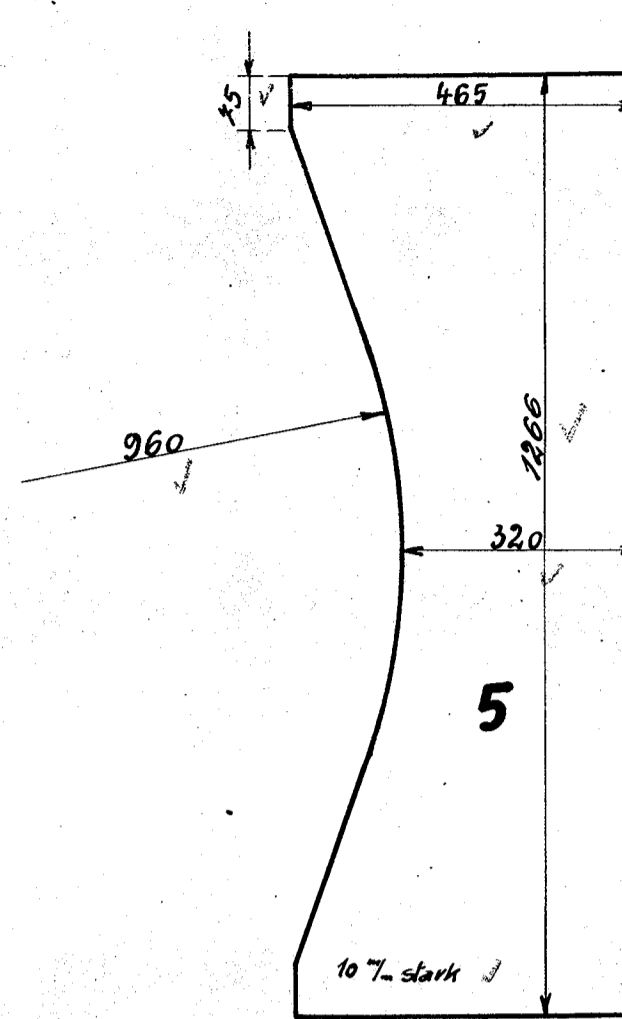

Wasserkasten hinterwand

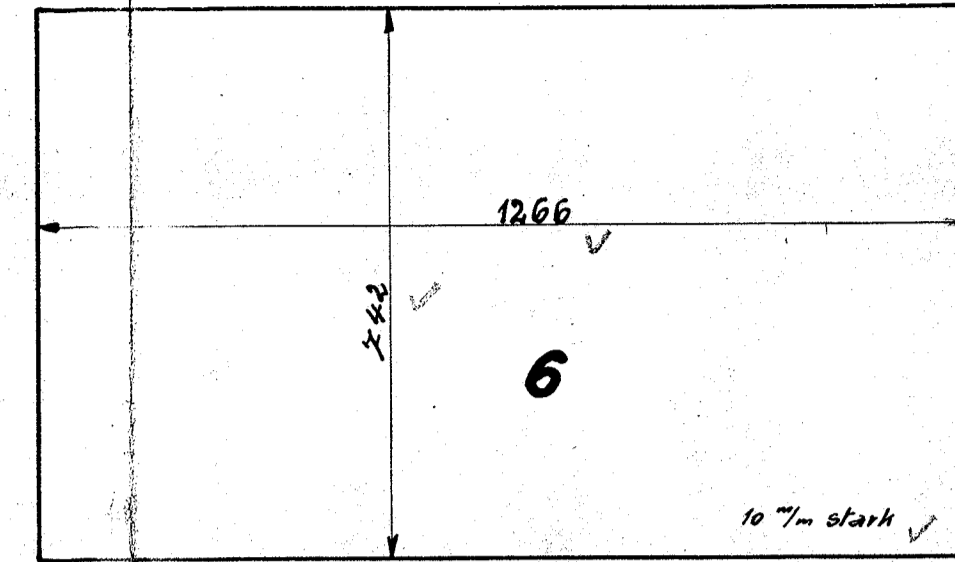

Wasserkastenboden hint.

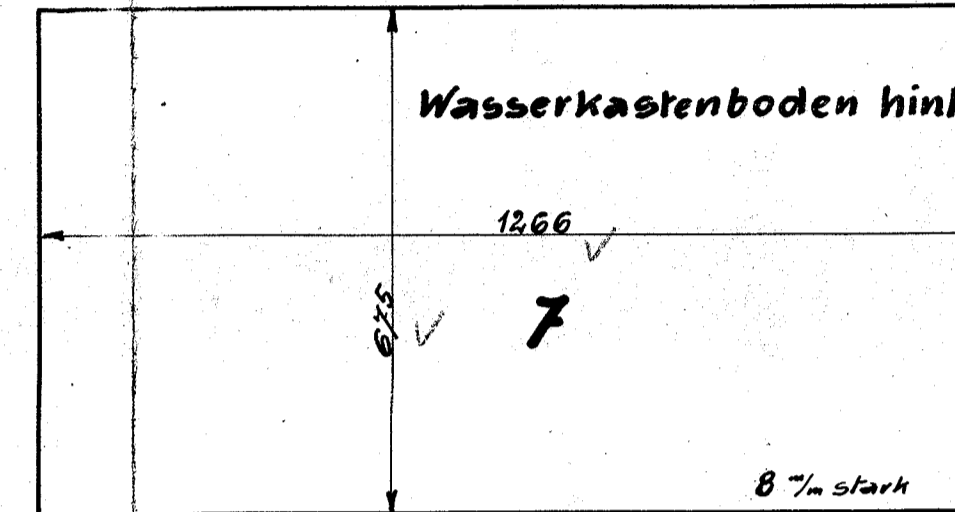

Wasserkastendecke hinten

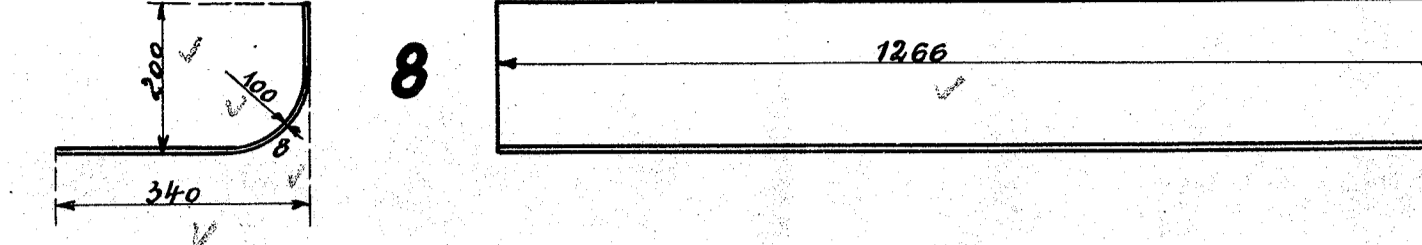

Wasserkastendecke vorn

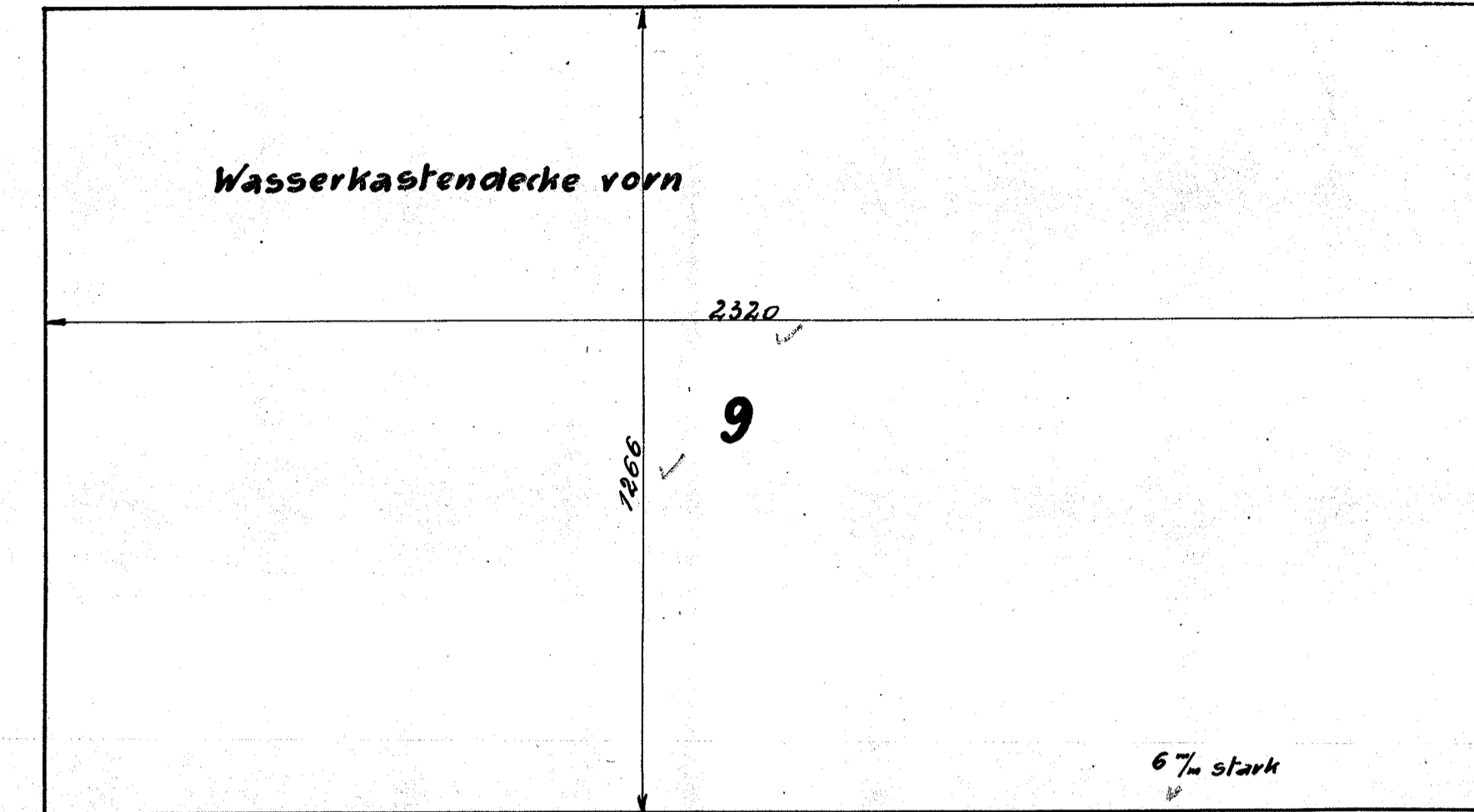

Strebe für vord. Drehgestell

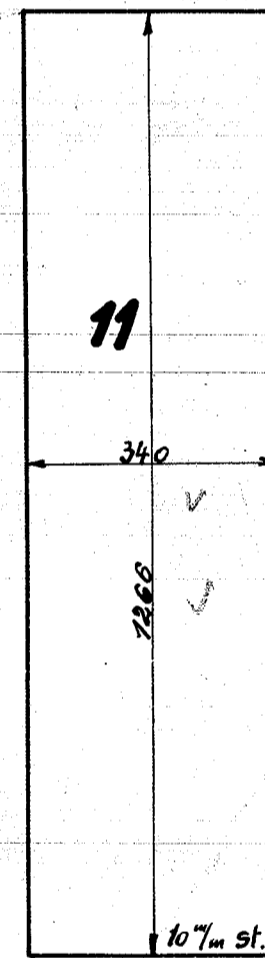

Hint. Cylinderverstrebung

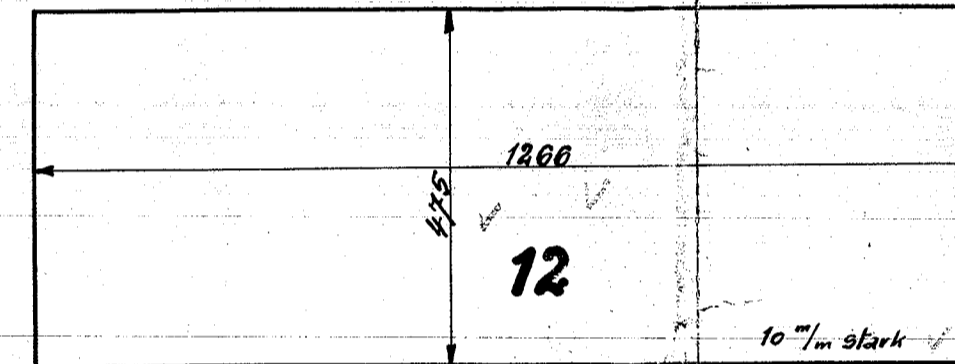

Unt. Cylinderverstrebung

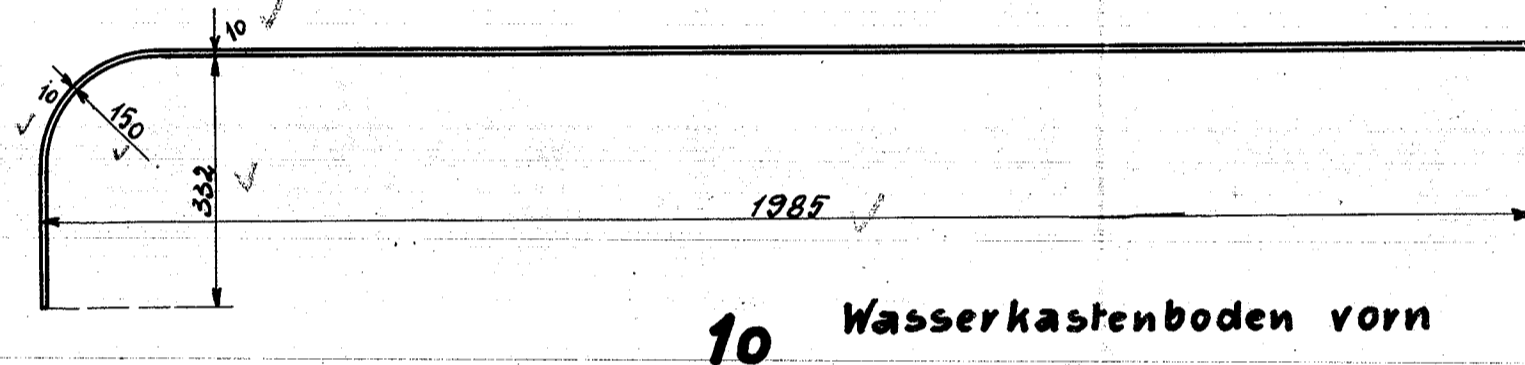
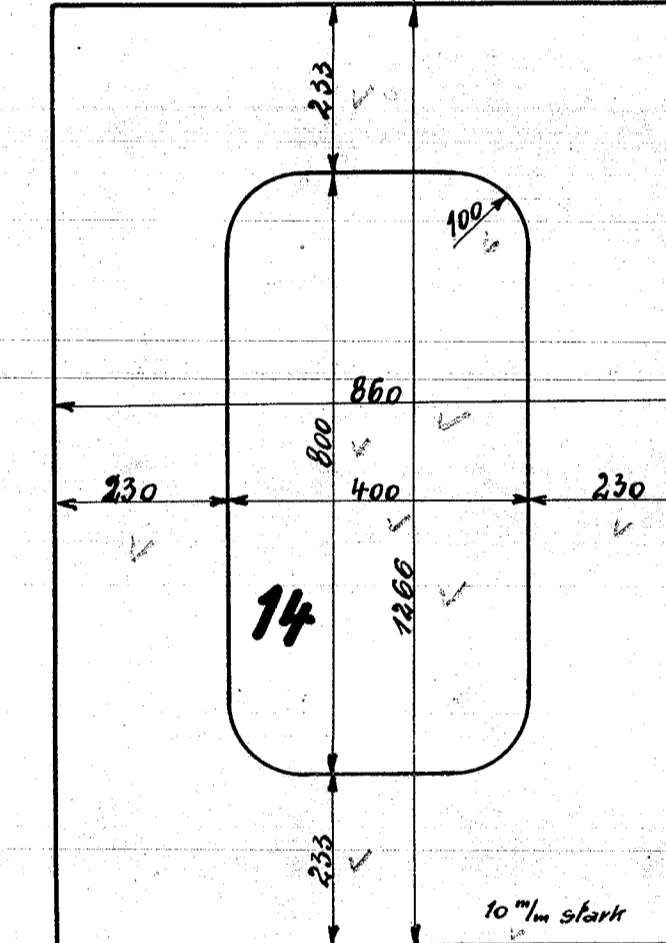

10 Wasserkastenboden vorn

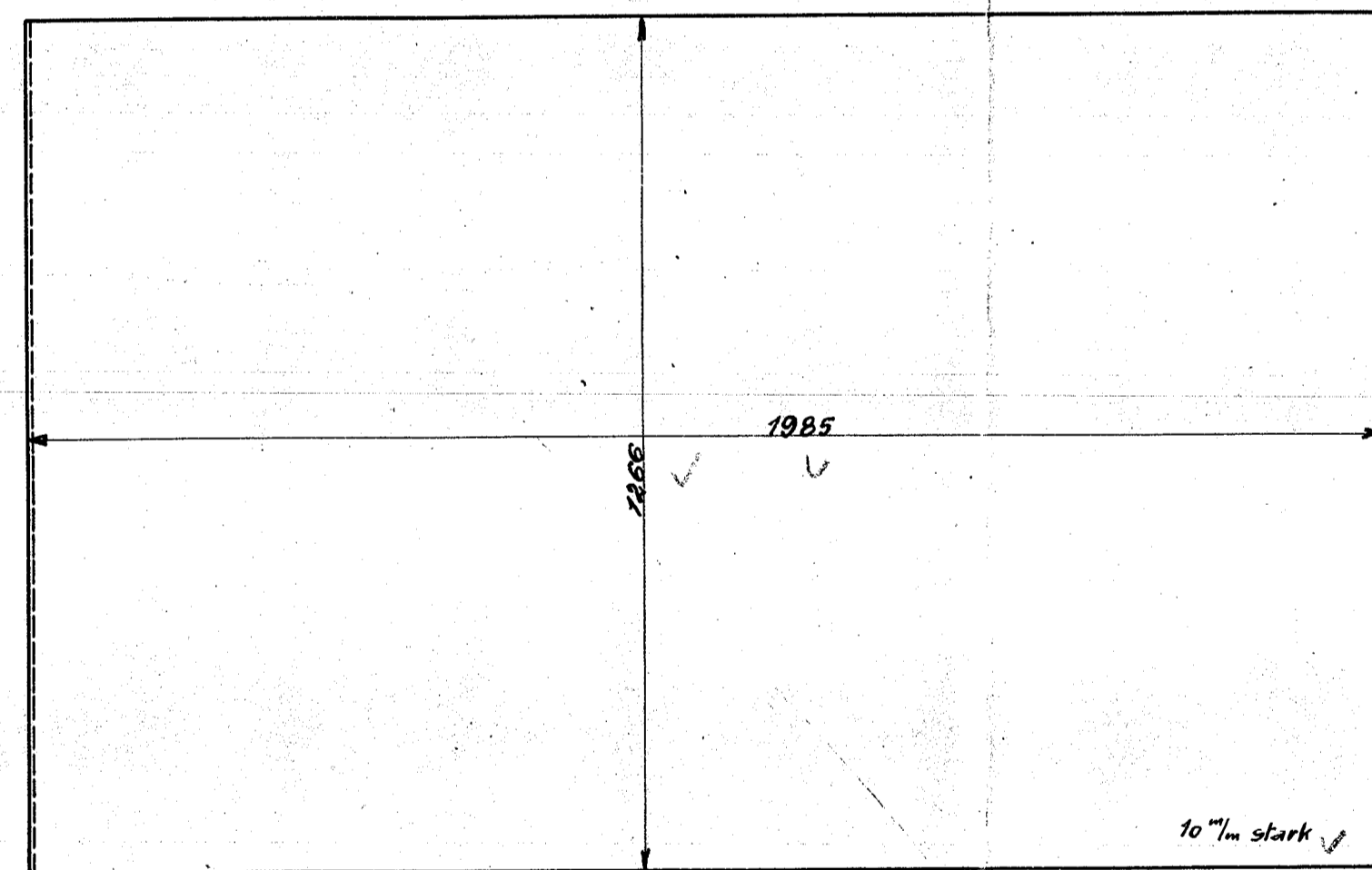

Vord. Cylinderverstrebung

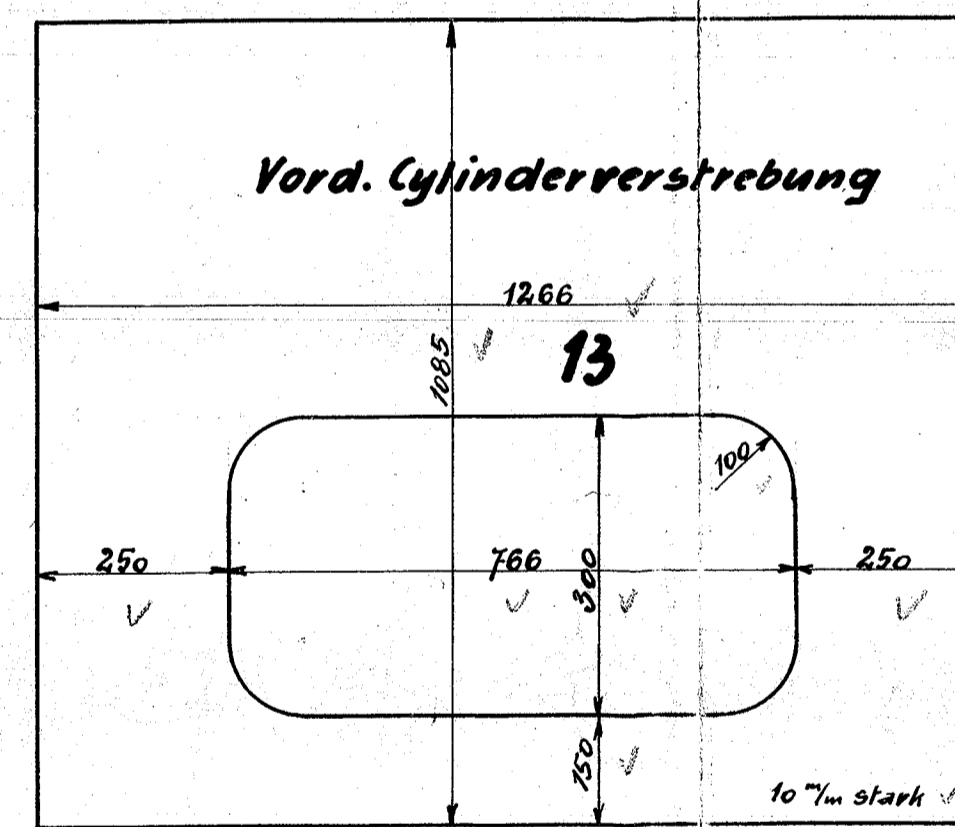

Strebe unter Rauchkammerträger

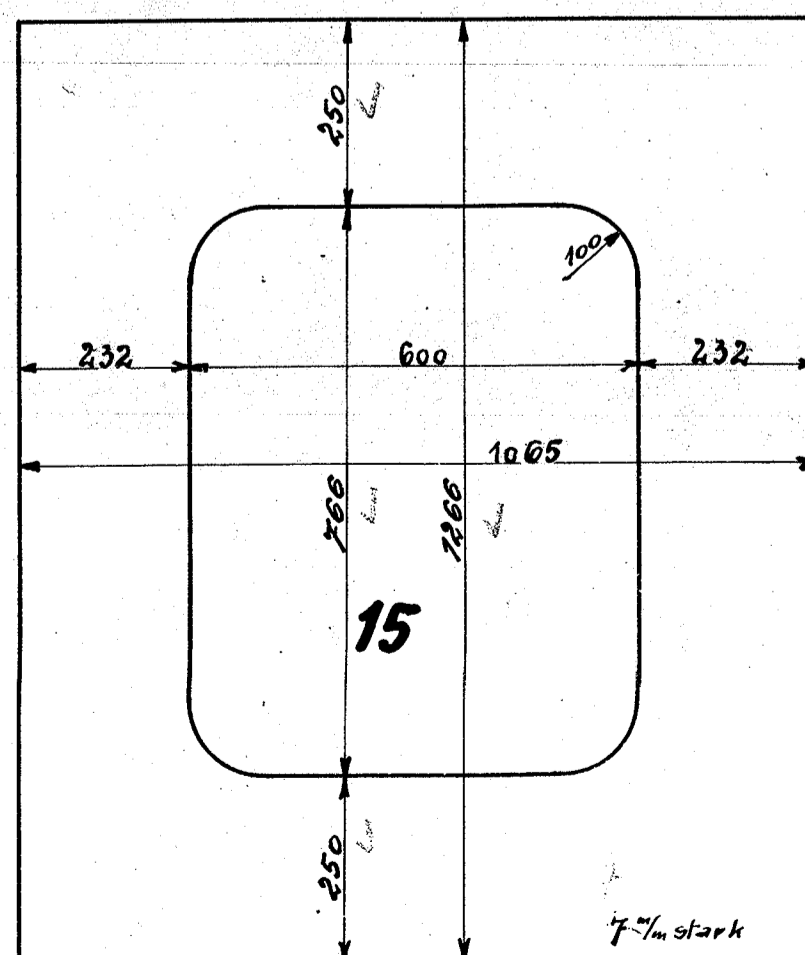

Strebe für vord. Bufferbohle

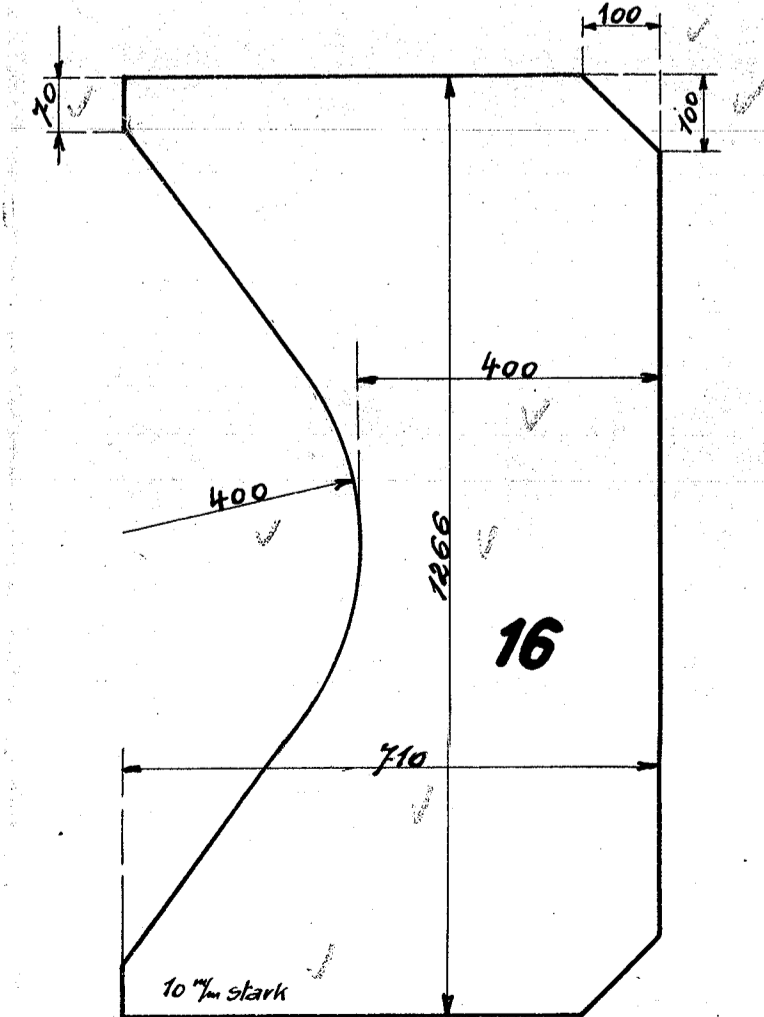

1	Strebe für vord. Bufferbohle	16	Fl. E.					
1	Strebe unter Rauchkammerträger	15						
1	Unt. Cylinderverstrebung	14						
1	Vord. Cylinderverstrebung	13						
1	Hint. Cylinderverstrebung	12						
1	Strebe für vord. Drehgestell	11						
1	Wasserkastenboden	10						
1	Wasserkastendecke vorn	9						
1	Wasserkastendecke hinten	8						J.P.C.
1	Wasserkastenboden hinten	7						
1	Wasserkasten hinterwand	6						
1	Strebe für hint. Drehgestell	5						
1	Strebe zw. Laufachse u. Feuerkasten für Bremszylinder	4						
1	Strebe hinter Feuerkasten	3						
1	Strebe hinter Laufachse	2						
1	Strebe für hint. Bufferbohle	1	Fl. E.					

CDG	Benennung	Teil	Werkstoff	Bemerkungen	Modell od. Gesenk	Werkzeug/Schablone	roh fertig	Anzahlverteilung	
Stückzahlen									
Ohne Bearbeitungszugabe	Mit Bearbeitungszugabe	Sonderbearbeitung	Hauptzeichnung an: C. B.R.M.						
Nicht bearbeitet	Kratzen	Schruppen	Schlichten	2. Ausfertigung an: 3P					
Zeichnung ist genehmigt mit Schr. vom							Gesch. Nr.		
Änderungen							geändert		
Nr. Teil Art der Änderung							Schr. Nr. Datum von am		
Zugehörige Zeichnungen:							Nr. Aufschrift:		
Datum							Name		
Gezeichnet							1B1-H.T.-L.		
Geprüft							HENSCHEL & SOHN G.m.b.H.		
Normgeprüft							CASSEL.		
Maßstab: 1:10							Maße in mm Ursprung: 20.2.27/29		
Abteilung: L.B.3									

Rahmenbleche

8.06